

トロリールHS〈非張力タイプ〉

ハイスピード

絶縁トロリー・屋内専用

UL規格適合商品

単位：mm

※ただし、2P用はUL規格未取得です。
※CEマーク表示品はP.49をご覧ください。

90A本体(屋内専用)

- 定 格 600V 90A
- 導 体 材 質 銅28mm²
- 絶縁シース材質 硬質塩化ビニル(耐熱75℃)
オレンジ(危険色) マンセル2.5YR6/13
ライトブルー マンセル5.5PB5.2/10

●標準長さ(3m)以外については、当社営業所へお問い合わせください。

注)高温多湿な場所ではご使用にならないでください。

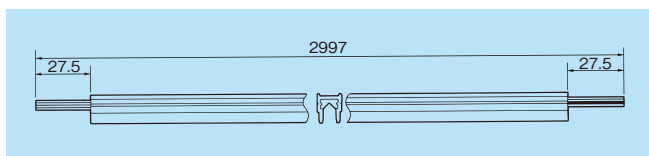
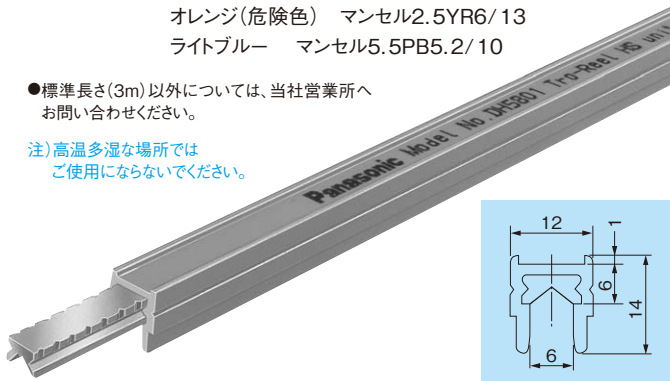

在庫区分	品番	シース色	定 格	標準長さ	質量 kg	入 数	希望小売価格 (税抜)
(M)	DH5801	オレンジ	600V90A	3m	1.00	— 20	5,870円
(45)	DH5801L	ライトブルー	600V90A	3m	1.00	— 20	6,430円

●敷設時の寸法

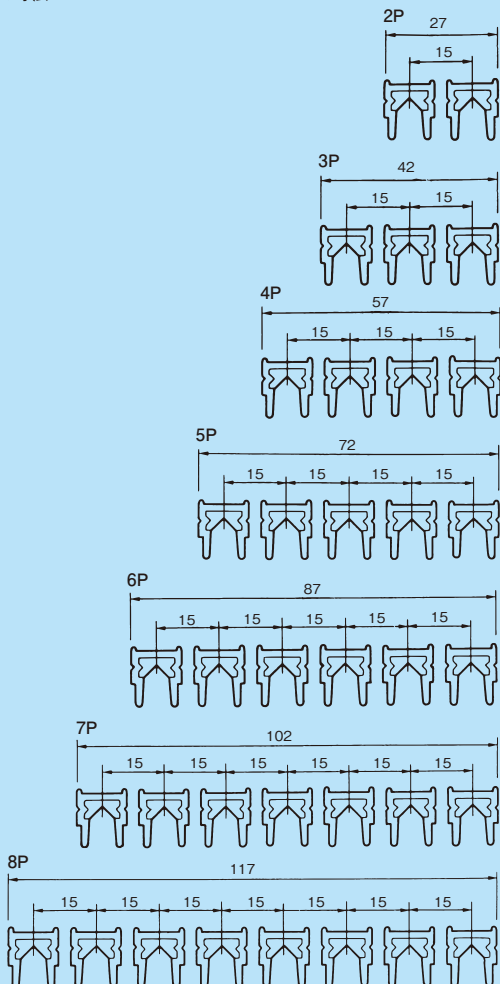

ジョイナ

本体相互の接続に使用します。
温度変化による本体の伸縮を吸収します。
固定ねじは付いていません。

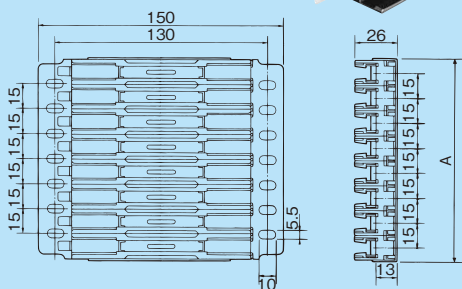
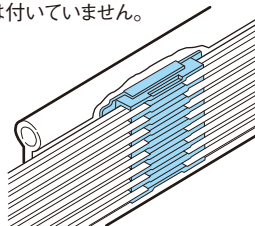

※写真、図は8P用で示しています。

在庫区分	品番	定 格	A	質量 kg	入 数	希望小売価格 (税抜)
(M)	DH5822	2P600V90A	33	0.14	— 40	5,740円
(M)	DH5823	3P600V90A	48	0.17	— 40	6,070円
(M)	DH5824K	4P600V90A	63	0.22	— 30	6,970円
(M)	DH5825K	5P600V90A	78	0.28	— 20	7,980円
(M)	DH5826K	6P600V90A	94	0.34	— 20	9,160円
(45)	DH5827K	7P600V90A	109	0.39	— 20	10,600円
(45)	DH5828K	8P600V90A	124	0.45	— 20	12,100円

センターフィードインジョイナ

給電用ケーブル付ジョイナです。
給電と本体相互の接続が同時に行えます。
固定ねじは付いていません。

注)端末給電はできません。

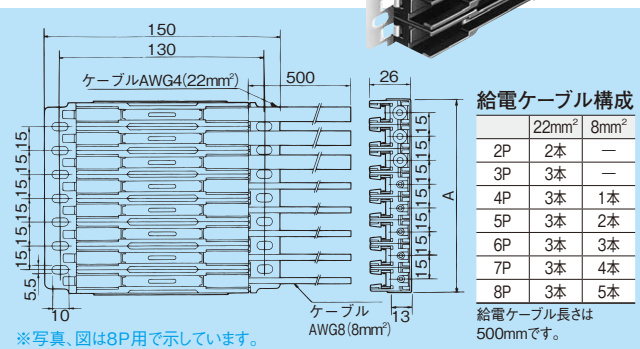
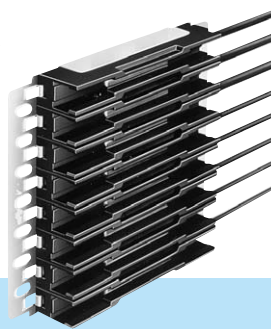
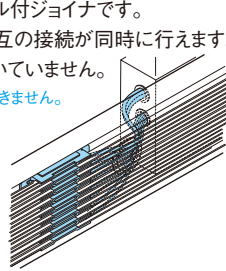

※写真、図は8P用で示しています。

給電ケーブル構成

	22mm ²	8mm ²
2P	2本	—
3P	3本	—
4P	3本	1本
5P	3本	2本
6P	3本	3本
7P	3本	4本
8P	3本	5本

給電ケーブル長さは500mmです。

在庫区分	品番	定 格	A	質量 kg	入 数	希望小売価格 (税抜)
(M)	DH5862	2P600V90A	33	0.43	1 10	33,900円
(M)	DH5863	3P600V90A	48	0.64	1 10	35,600円
(M)	DH5864	3P600V90A 1P600V30A	63	0.77	1 10	41,800円
(M)	DH5865	3P600V90A 2P600V30A	78	0.89	1 10	48,000円
(M)	DH5866	3P600V90A 3P600V30A	94	1.02	1 10	54,100円
(45)	DH5867	3P600V90A 4P600V30A	109	1.14	1 10	60,700円
(45)	DH5868	3P600V90A 5P600V30A	124	1.26	1 10	66,700円

単位:mm

絶縁ピース

ライン中に絶縁区間を設けて回路の分割をするための部品です。絶縁と同時に分割した回路の一方に電源の接続ができます。

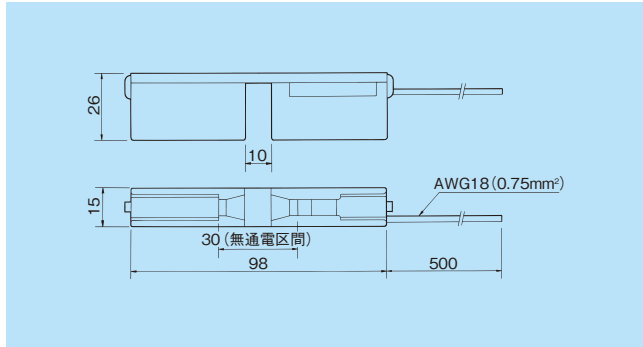
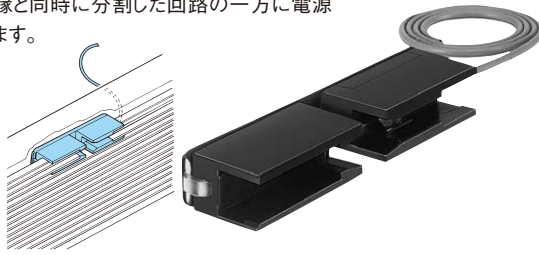

在庫区分	品番	種類	質量 kg	入数		希望小売価格 (税抜)
				内	外	
①	DH5886K	300V1A	0.03	1	60	4,180円

ガイドキャップ(直角用)

ターンテーブル・トラバーサなど乗り移り部分で、集電アームが直線から直線に移るときのガイドに使用します。端末閉そく用のエンドキャップとしても使用します。

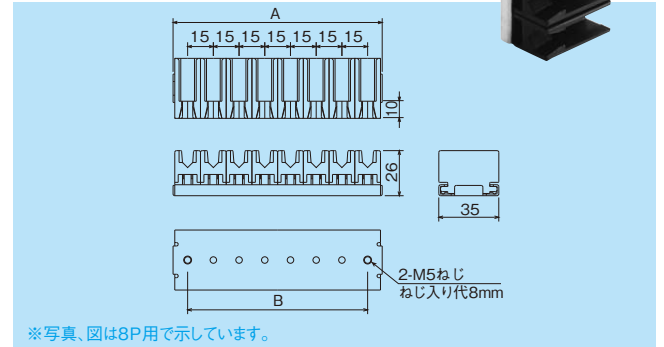
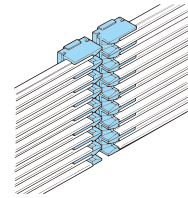

※写真、図は8P用で示しています。

在庫区分	品番	種類	A	B	質量 kg	入数		希望小売価格 (税抜)
						内	外	
①	DH5832	2P用	32	15	0.03	1	50	4,280円
①	DH5833	3P用	47	30	0.03	1	50	4,490円
①	DH5834K	4P用	62	45	0.04	1	35	5,000円
①	DH5835K	5P用	77	60	0.05	1	35	5,520円
①	DH5836K	6P用	92	75	0.06	1	20	6,110円
②	DH5837K	7P用	107	90	0.07	1	20	6,720円
②	DH5838K	8P用	122	105	0.09	1	20	7,340円

ガイドキャップ(前向き45°用)

トラバーサなどの乗り移り部で、集電アームが曲線から曲線に移るときのガイドに使用します。端部が前向き45°に加工されています。

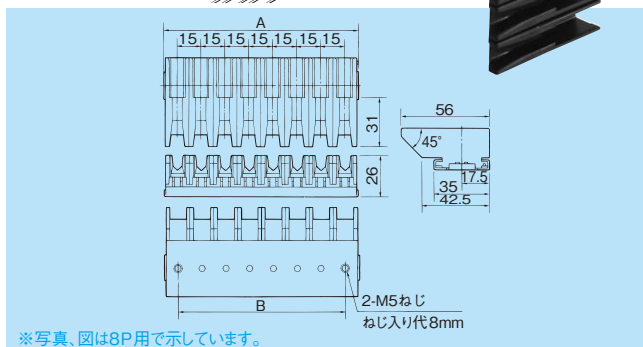
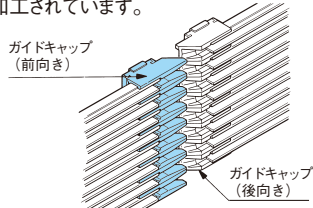

※写真、図は8P用で示しています。

在庫区分	品番	種類	A	B	質量 kg	入数		希望小売価格 (税抜)
						内	外	
②	DH5842	2P用	32	15	0.04	1	45	4,330円
②	DH5843	3P用	47	30	0.04	1	45	4,560円
②	DH5844K	4P用	62	45	0.06	1	35	5,100円
②	DH5845K	5P用	77	60	0.07	1	25	5,610円
②	DH5846K	6P用	92	75	0.09	1	15	6,180円
②	DH5847K	7P用	107	90	0.10	1	15	6,790円
②	DH5848K	8P用	122	105	0.12	1	15	7,460円

ガイドキャップ(後向き45°用)

トラバーサなどの乗り移り部で、集電アームが曲線から曲線に移るときのガイドに使用します。端部が後向き45°に加工されています。

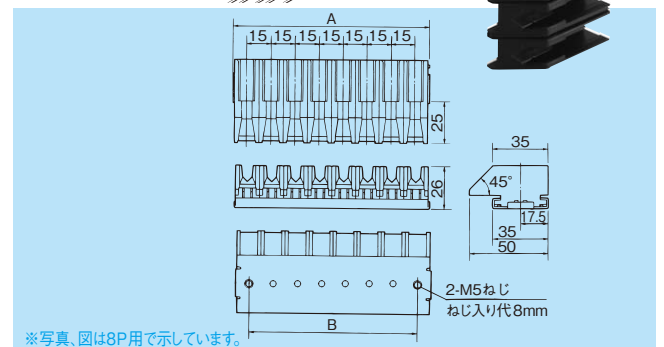
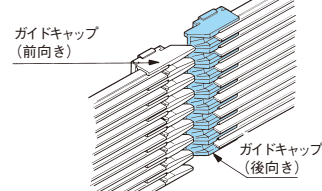

※写真、図は8P用で示しています。

在庫区分	品番	種類	A	B	質量 kg	入数		希望小売価格 (税抜)
						内	外	
②	DH5852	2P用	32	15	0.04	1	45	4,330円
②	DH5853	3P用	47	30	0.04	1	45	4,560円
②	DH5854K	4P用	62	45	0.06	1	35	5,100円
②	DH5855K	5P用	77	60	0.07	1	25	5,610円
②	DH5856K	6P用	92	75	0.09	1	15	6,180円
②	DH5857K	7P用	107	90	0.10	1	15	6,790円
②	DH5858K	8P用	122	105	0.12	1	15	7,460円

ハンガー

トロリールHS本体をレールに取り付けるための部品です。支持間隔は直線部600mm以下 曲がり部500mm以下

注) 切削油などが直接かかる場所に使用される場合は、当社営業所へお問い合わせください。

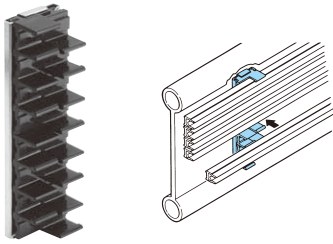

在庫区分	品番	種類	A	B	質量 kg	入数 内 外	希望小売価格 (税抜)
(M)	DH5872	2P用	32	15	0.03	1 50	1,460円
(M)	DH5873	3P用	47	30	0.03	1 50	1,520円
(M)	DH5874K	4P用	62	45	0.04	1 35	1,640円
(M)	DH5875K	5P用	77	60	0.05	1 35	1,750円
(M)	DH5876K	6P用	92	75	0.06	1 20	1,900円
(S)	DH5877K	7P用	107	90	0.06	1 20	2,020円
(S)	DH5878K	8P用	122	105	0.07	1 20	2,160円

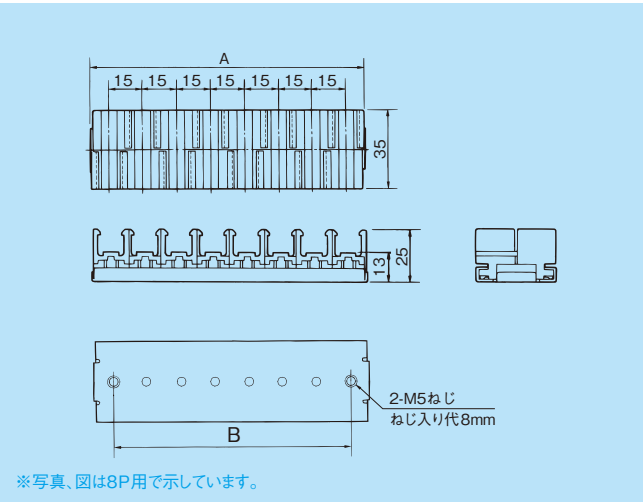

集電アーム

移動機器に取り付け、トロリールHS本体から機器に給電するための部品です。取り付ける部材に応じて、角棒用、平板用があります。

リード線長さ 300mm

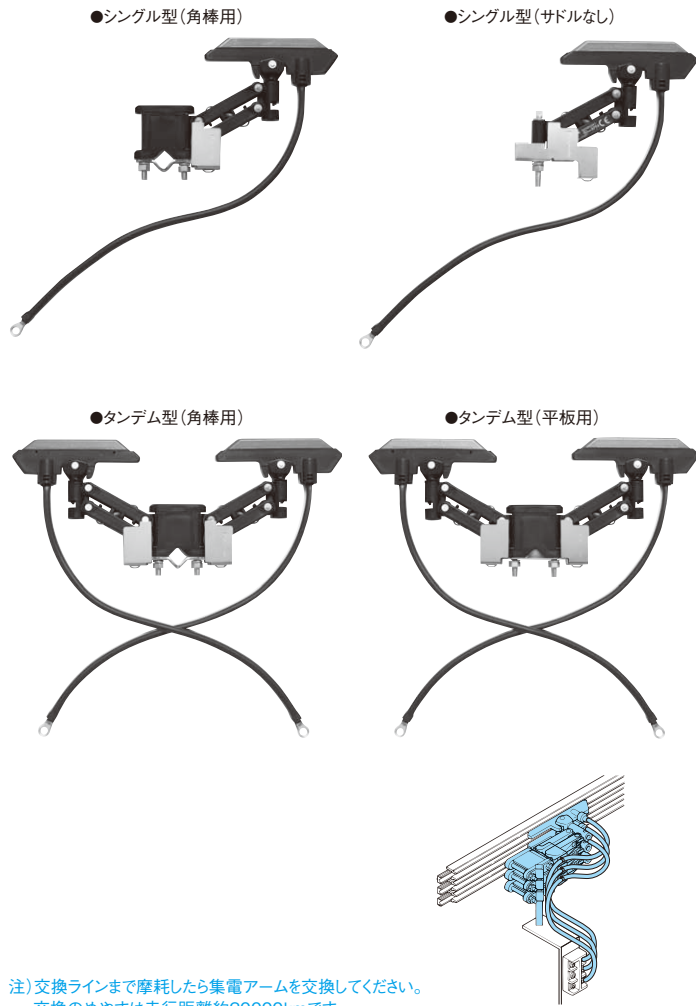

在庫区分	品番	種類	定格	質量 kg	入数 内 外	希望小売価格 (税抜)
(M)	DH58901K1	シングル型(角棒用)	1P600V30A	0.14	1 16	12,100円
(M)	DH58911K1	タンデム型(角棒用)	1P600V30A×2	0.23	1 16	21,500円
(M)	DH58912K1	タンデム型(平板用)	1P600V30A×2	0.23	1 16	21,500円
(M)	DH58920K1	シングル型(サドルなし)	1P600V30A	0.11	1 16	10,800円

