

単位: mm

集電アーム(平形接続端子付)

ハイトロリール本体に接触する集電子がリード線とワンタッチで着脱できるタイプです。取り付ける部材に応じて、角棒用、平板用があります。

注)UL規格は未取得です。

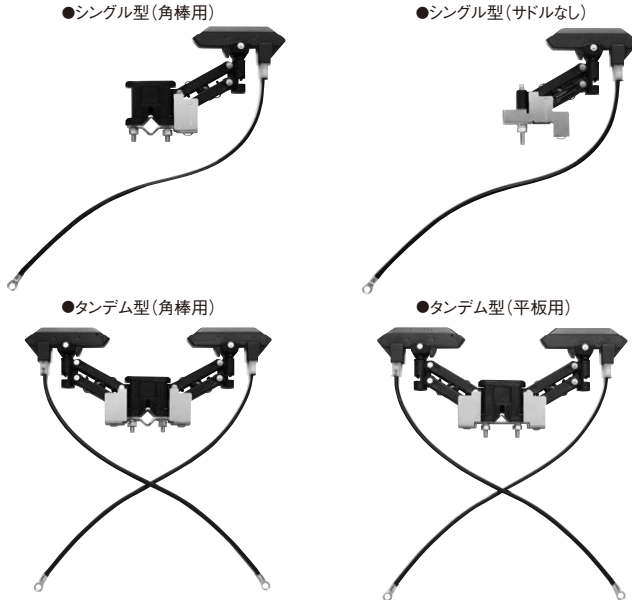

注)交換ラインまで摩耗したら集電アームを交換してください。交換のめやすは走行距離約20000kmです。 リード線長さ 300mm

在庫区分	品番	種類	定格	質量 kg	入数		希望小売価格 (税抜)
					内	外	
(M)	DH56931K1	シングル型(角棒用)	1P600V20A	0.14	1	16	10,700円
(M)	DH56941K1	タンデム型(角棒用)	1P600V20A×2	0.23	1	16	19,200円
(M)	DH56942K1	タンデム型(平板用)	1P600V20A×2	0.23	1	16	19,000円
(M)	DH56950K1	シングル型(サドルなし)	1P600V20A	0.11	1	16	9,750円

集電アーム支持部材

集電アームに装着する部品です。アーム部の水平を確保し、集電子の偏摩耗を抑制する効果があります。既設の集電アームにも後付けすることができます。

注)UL規格対象外です。

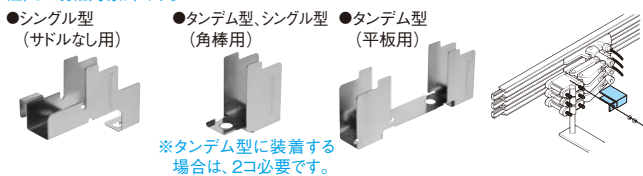

在庫区分	品番	種類	質量 kg	入数		希望小売価格 (税抜)
				内	外	
(M)	DH58870	シングル型(サドルなし用)	0.013	12	120	1,110円
(M)	DH58871	タンデム型、シングル型(角棒用)	0.007	12	120	820円
(M)	DH58872	タンデム型(平板用)	0.017	12	120	1,500円

集電子(交換部品)

注)UL規格対象外です。注)交換ラインまで摩耗したら取り換えてください。

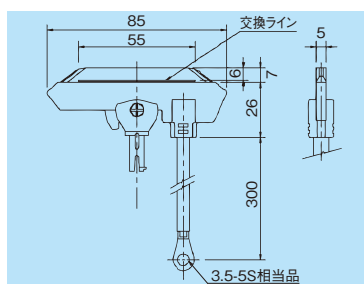

在庫区分	品番	定格	質量 kg	入数		希望小売価格 (税抜)
				内	外	
(M)	DH5683K3	1P600V30A	0.06	10	100	5,180円

●シングル型(角棒用)

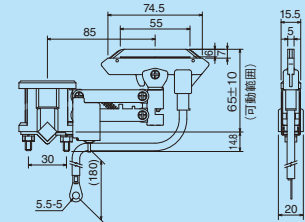

●タンデム型(角棒用)

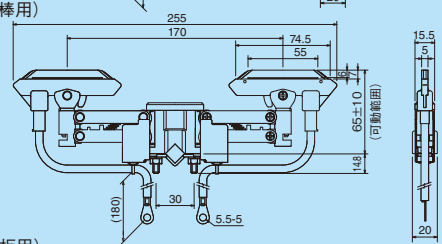

●タンデム型(平板用)

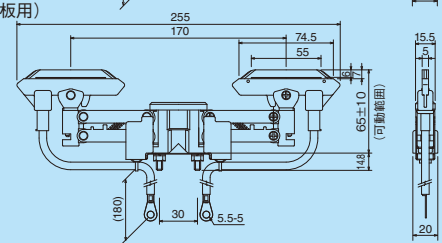

●シングル型(サドルなし)

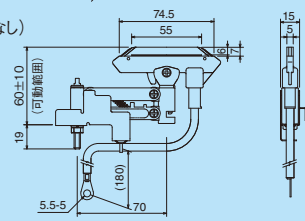

導体クリーナー

ハイトロリール導体面の清掃に使用します。ナイロン製ブラシを使用しています。

注)UL規格対象外です。

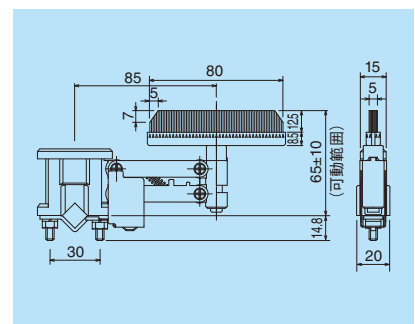

在庫区分	品番	種類	質量 kg	入数		希望小売価格 (税抜)
				内	外	
(M)	DH56851K1	シングル型(角棒用)	0.12	1	16	9,560円

集電子(平形接続端子付)(交換部品)

集電子とリード線をワンタッチで着脱できます。

注)UL規格は未取得です。注)交換ラインまで摩耗したら取り換えてください。

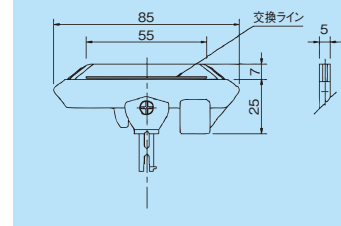

在庫区分	品番	定格	質量 kg	入数		希望小売価格 (税抜)
				内	外	
(M)	DH5684K2	1P600V20A	0.04	10	100	5,000円