

# ハイトロール〈非張力タイプ〉 絶縁トローリー・屋内専用・UL規格適合商品

単位：mm

## 60A本体(屋内専用)

- 定格 3P・4P・5P・6P 600V 60A
- 導体材質 鋼(8mm) + 銅(20mm)
- 絶縁スース材質 硬質塩化ビニル(耐熱75℃)  
オレンジ(危険色)  
マンセル2.5YR6/13

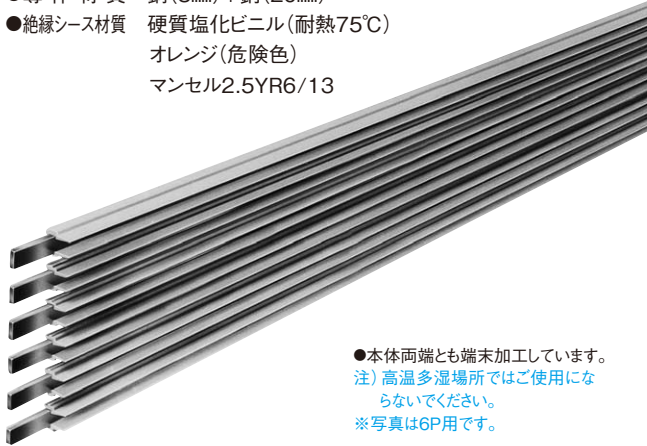

● 本体両端とも端末加工しています。  
注) 高温多湿場所ではご使用にならないでください。  
※写真は6P用です。

在庫区分	品番	定格	標準長さ	質量 kg	入数		希望小売価格 (税抜)
					内	外	
(M)	DH5603	3P600V60A	3m	3.13	-	5	11,900円
(M)	DH5604	4P600V60A	3m	4.18	-	5	14,700円
(M)	DH5605	5P600V60A	3m	5.22	-	5	17,500円
(M)	DH5606	6P600V60A	3m	6.27	-	5	20,200円

● 標準長さ(2997mm)以外については、当社へお問い合わせください。

## ● 断面寸法図

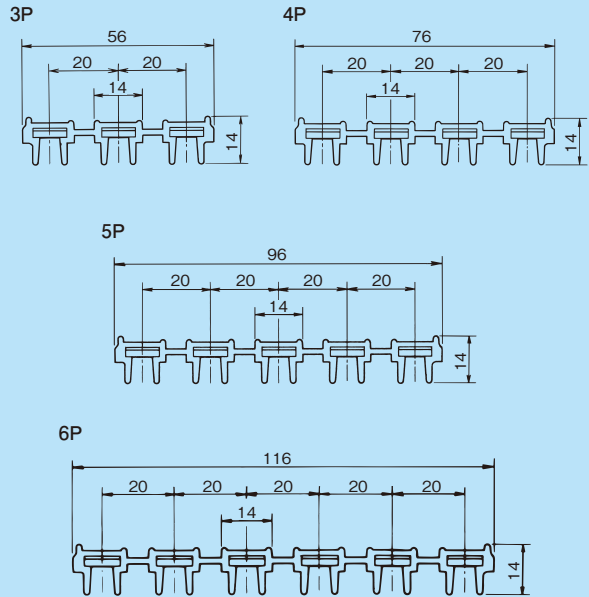

## センターフィードインジョイナ

給電用ジョイナです。本体の接続も同時にできます。

注) 端末給電はできません。  
※写真は5P用です。



在庫区分	品番	定格	A	質量 kg	入数		希望小売価格 (税抜)
					内	外	
(M)	DH5613K	3P600V60A	65	0.35	1	10	13,100円
(M)	DH5614K	4P600V60A	85	0.46	1	10	16,600円
(M)	DH5615K	5P600V60A	105	0.56	1	10	20,200円
(M)	DH5616K	6P600V60A	125	0.66	1	10	23,800円

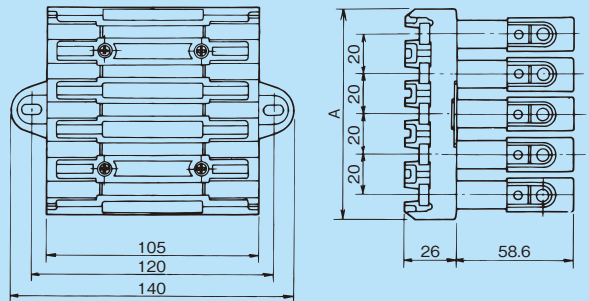

※図は5P用で示しています。

## センターフィードインジョイナ(ケーブル横出し)

給電用ジョイナです。本体の接続も同時にできる給電ケーブル横出しタイプです。

注) UL規格は未取得です。  
注) 端末給電はできません。  
※写真は4P用です。



在庫区分	品番	定格	A	質量 kg	入数		希望小売価格 (税抜)
					内	外	
(M)	DH56131K	3P600V60A	65	0.35	-	1	17,200円
(M)	DH56141K	4P600V60A	85	0.46	-	1	22,100円
(M)	DH56151K	5P600V60A	105	0.56	-	1	27,000円
(M)	DH56161K	6P600V60A	125	0.66	-	1	32,300円

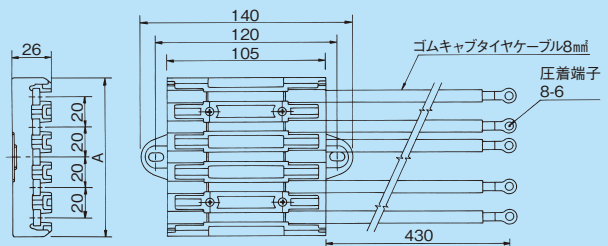

※図は5P用で示しています。

単位: mm

ジョイナ

本体を3mごとに接続します。  
温度変化による本体の伸縮は  
ここで吸収します。

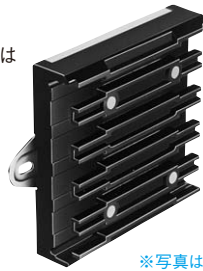

※写真は5P用です。

在庫区分	品番	定格	A	質量 kg	入数		希望小売価格 (税抜)
					内	外	
(M)	DH5623K	3P600V60A	65	0.21	1	20	4,000円
(M)	DH5624K	4P600V60A	85	0.26	1	20	4,590円
(M)	DH5625K	5P600V60A	105	0.32	1	20	5,280円
(M)	DH5626K	6P600V60A	125	0.38	1	20	6,070円

絶縁ピース

ライン途中で絶縁区間を設けて回路の分割するための部品です。  
絶縁と同時に分割した回路の一方に電源の接続ができます。

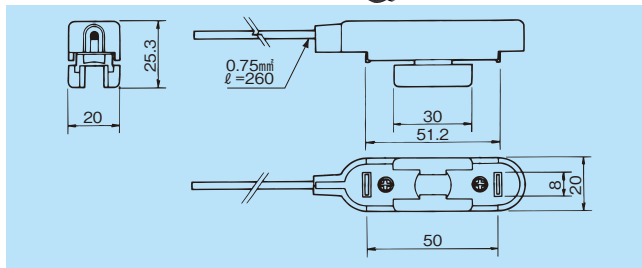

在庫区分	品番	定格	質量 kg	入数		希望小売価格 (税抜)
				内	外	
(M)	DH5681	1P300V1A	0.01	1	50	2,740円

●絶縁ピースの取り付けには専用キリ(DH5682)をご使用ください。

ラインセパレータ

ライン途中で絶縁区間を設けて回路の分割するための部品です。



※写真は5P用です。

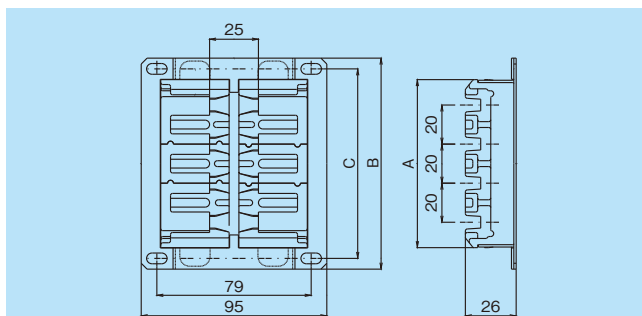

※図は4P用で示しています。

在庫区分	品番	種類	A	B	C	質量 kg	入数		希望小売価格 (税抜)
							内	外	
(M)	DH5664	4P用	86	108	97	0.20	1	10	10,100円
(M)	DH5665	5P用	106	128	117	0.23	1	10	11,100円

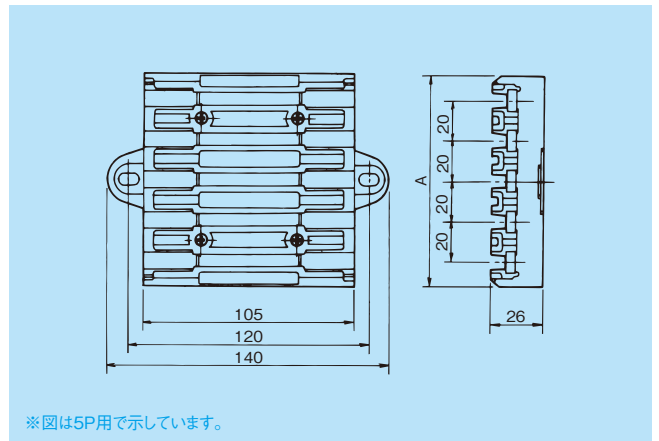

※図は5P用で示しています。

専用キリ(絶縁ピース加工用)

本体の任意の箇所絶縁ピースを取り付けるための工具です。  
注) UL規格対象外です。

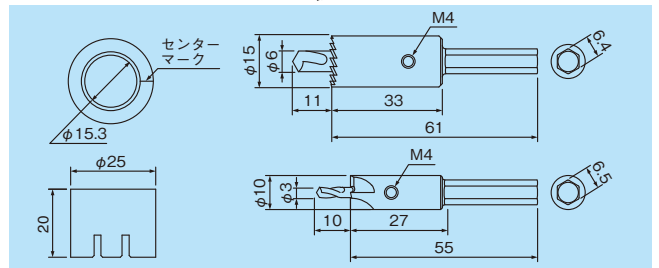

在庫区分	品番	質量kg	入数		希望小売価格 (税抜)
			内	外	
(M)	DH5682K	0.07	1	20	13,800円

●キリ2本と加工器具1個で1セットになっています。

ハンガー

ハイトロリール本体をレールに取り付けるための部品です。張力タイプと共用です。標準支持間隔400mm



※写真は5P用です。

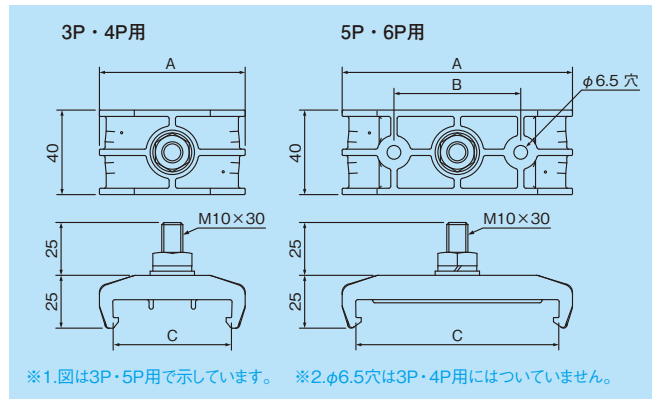

※1.図は3P・5P用で示しています。 ※2.φ6.5穴は3P・4P用にはついていません。

在庫区分	品番	種類	A	B	C	質量 kg	入数		希望小売価格 (税抜)
							内	外	
(M)	DH5773K2	3P用	69	—	56	0.06	20	100	1,000円
(M)	DH5774K2	4P用	89	—	76	0.07	10	50	1,080円
(M)	DH5775K2	5P用	109	60	96	0.08	10	50	1,150円
(M)	DH5776K2	6P用	129	80	116	0.09	10	50	1,250円

ガイドキャップ(直角用)

ターンテーブル・トラバーサなど乗り移り部分で、集電アームが直線から直線に移るときのガイドに使用します。端末閉そく用エンドキャップ兼用。



※写真は5P用です。

ガイドキャップ(前向き45°用)

トラバーサなどの乗り移り部で、集電アームが曲線から曲線に移るときのガイドに使用します。端部が前向き45°に加工されています。



※写真は5P用です。

ガイドキャップ(後向き45°用)

トラバーサなどの乗り移り部で、集電アームが曲線から曲線に移るときのガイドに使用します。端部が後ろ向き45°に加工されています。



※写真は5P用です。

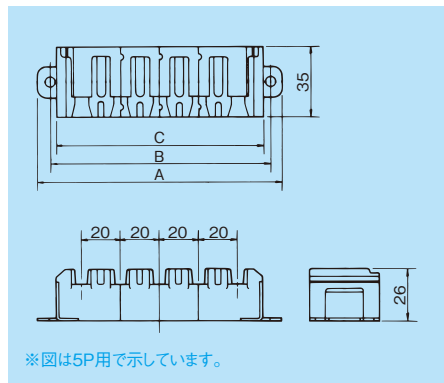

※図は5P用で示しています。

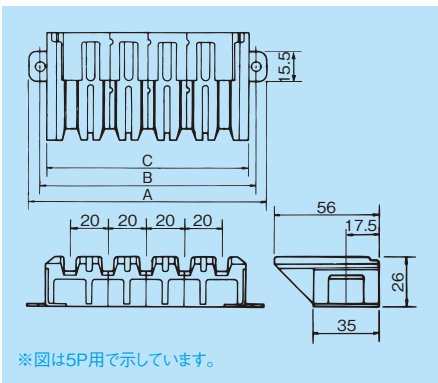

※図は5P用で示しています。

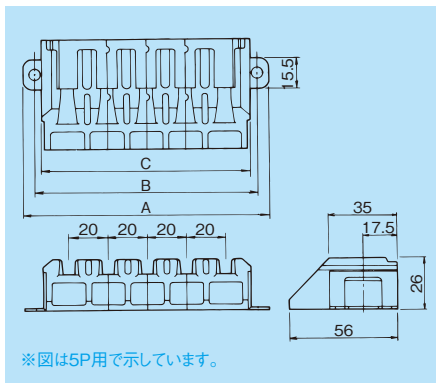

※図は5P用で示しています。

在庫区分	品番	種類	A	B	C	質量 kg	入数 内外	希望小売価格 (税抜)
(M)	DH5633	3P用	85	73	66	0.05	1 30	3,700円
(M)	DH5634	4P用	105	93	86	0.06	1 30	4,130円
(M)	DH5635	5P用	125	113	106	0.08	1 30	4,560円
(M)	DH5636	6P用	145	133	126	0.09	1 30	5,050円

在庫区分	品番	種類	A	B	C	質量 kg	入数 内外	希望小売価格 (税抜)
(30)	DH5643	3P用	85	73	66	0.07	1 30	3,770円
(30)	DH5644	4P用	105	93	86	0.09	1 30	4,210円
(30)	DH5645	5P用	125	113	106	0.11	1 30	4,640円
(30)	DH5646	6P用	145	133	126	0.13	1 30	5,110円

在庫区分	品番	種類	A	B	C	質量 kg	入数 内外	希望小売価格 (税抜)
(30)	DH5653	3P用	85	73	66	0.07	1 30	3,770円
(30)	DH5654	4P用	105	93	86	0.09	1 30	4,210円
(30)	DH5655	5P用	125	113	106	0.11	1 30	4,640円
(30)	DH5656	6P用	145	133	126	0.13	1 30	5,110円

集電アーム

移動機器に取り付け、ハイトロール本体から機器に給電するための部品です。取り付ける部材に応じて、角棒用、平板用があります。

●シングル型(角棒用)



●シングル型(サドルなし)



●タンデム型(角棒用)



●タンデム型(平板用)



注) 交換ラインまで摩擦したら集電アームを交換してください。交換のめやすは走行距離約20000kmです。

リード線長さ 300mm

在庫区分	品番	種類	定格	質量 kg	入数 内外	希望小売価格 (税抜)
(M)	DH56901K1	シングル型(角棒用)	1P600V30A	0.14	1 16	8,130円
(M)	DH56911K1	タンデム型(角棒用)	1P600V30A×2	0.23	1 16	14,500円
(M)	DH56912K1	タンデム型(平板用)	1P600V30A×2	0.23	1 16	14,300円
(M)	DH56920K1	シングル型(サドルなし)	1P600V30A	0.11	1 16	7,340円

●シングル型(角棒用)

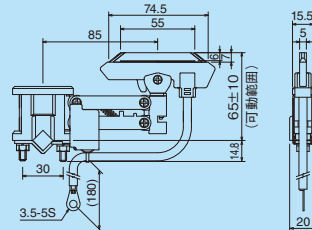

注) 取付用角棒 □12は含んでいません。

●タンデム型(角棒用)

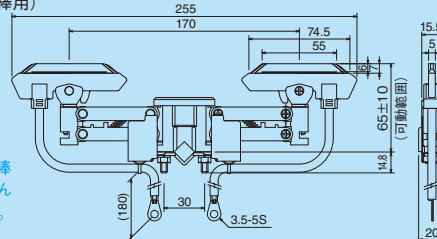

注) 取付用角棒 □12は含んでいません。

●タンデム型(平板用)

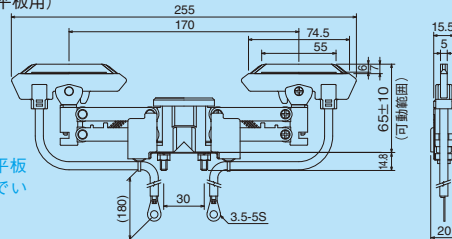

注) 取付用平板 は含んでいません。

●シングル型(サドルなし)

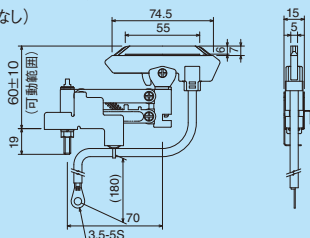

単位: mm

集電アーム(平形接続端子付)

ハイトロリール本体に接触する集電子がリード線とワンタッチで着脱できるタイプです。取り付ける部材に応じて、角棒用、平板用があります。

注) UL規格は未取得です。

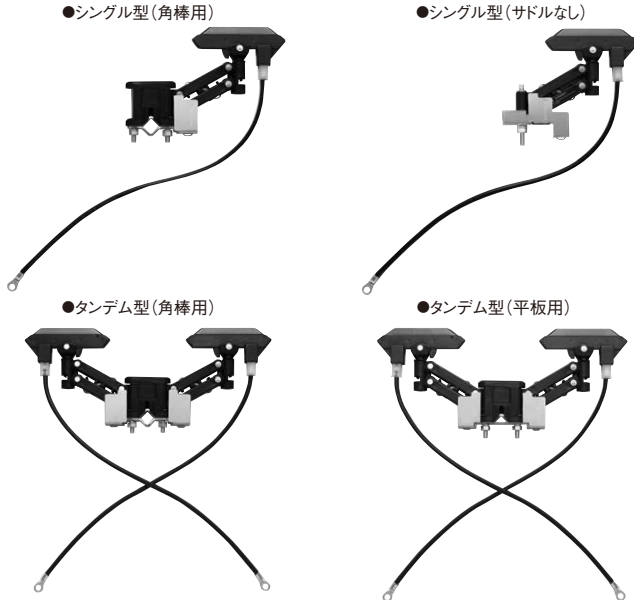

注) 交換ラインまで摩耗したら集電アームを交換してください。交換のめやすは走行距離約20000kmです。 リード線長さ 300mm

在庫区分	品番	種類	定格	質量 kg	入数 内 外	希望小売価格 (税抜)
(M)	DH56931K1	シングル型(角棒用)	1P600V20A	0.14	1 16	8,870円
(M)	DH56941K1	タンデム型(角棒用)	1P600V20A×2	0.23	1 16	15,800円
(M)	DH56942K1	タンデム型(平板用)	1P600V20A×2	0.23	1 16	15,600円
(M)	DH56950K1	シングル型(サドルなし)	1P600V20A	0.11	1 16	8,070円

集電アーム支持部材

集電アームに装着する部品です。アーム部の水平を確保し、集電子の偏摩耗を抑制する効果があります。既設の集電アームにも後付けすることができます。

注) UL規格対象外です。

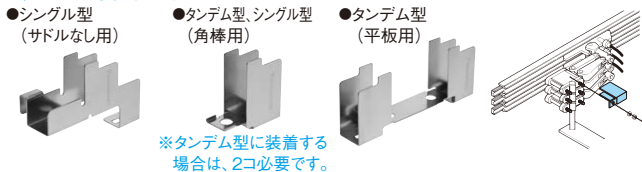

在庫区分	品番	種類	質量 kg	入数 内 外	希望小売価格 (税抜)
(M)	DH58870	シングル型(サドルなし用)	0.013	12 120	920円
(M)	DH58871	タンデム型、シングル型(角棒用)	0.007	12 120	680円
(M)	DH58872	タンデム型(平板用)	0.017	12 120	1,240円

集電子(交換部品)

注) UL規格対象外です。

注) 交換ラインまで摩耗したら取り換えてください。

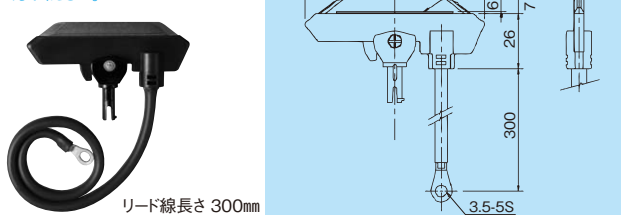

在庫区分	品番	定格	質量 kg	入数 内 外	希望小売価格 (税抜)
(M)	DH5683K3	1P600V30A	0.06	10 100	4,280円

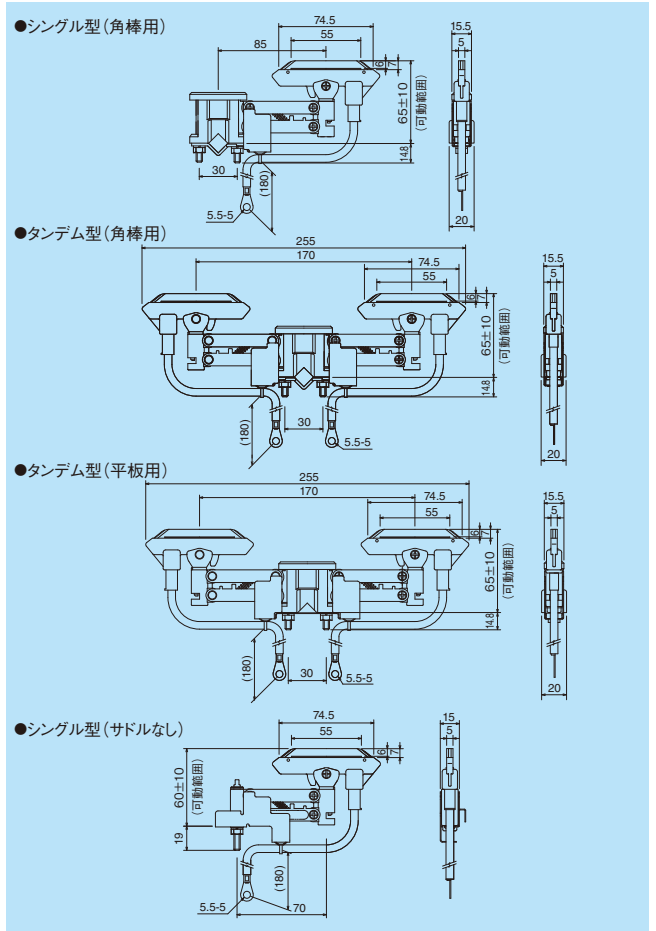

導体クリーナー

ハイトロリール導体面の清掃に使用します。ナイロン製ブラシを使用しています。

注) UL規格対象外です。

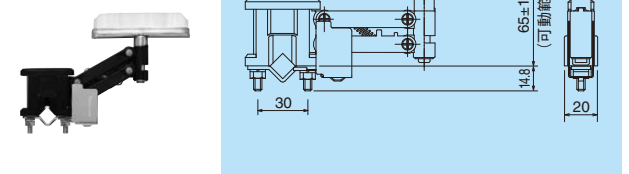

在庫区分	品番	種類	質量 kg	入数 内 外	希望小売価格 (税抜)
(M)	DH56851K1	シングル型(角棒用)	0.12	1 16	7,900円

集電子(平形接続端子付)(交換部品)

集電子とリード線をワンタッチで着脱できます。

注) UL規格は未取得です。

注) 交換ラインまで摩耗したら取り換えてください。

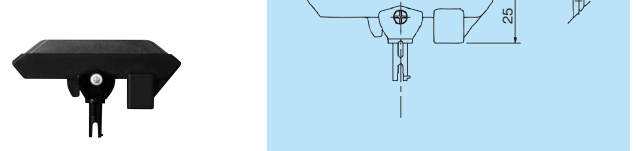

在庫区分	品番	定格	質量 kg	入数 内 外	希望小売価格 (税抜)
(M)	DH5684K2	1P600V20A	0.04	10 100	4,130円